



Rundbogenfenster



Segmentbogenfenster



Stichbogenfenster

BOGENMARKISE UNO XL

Größe: S M L XL

ÜBERSICHT

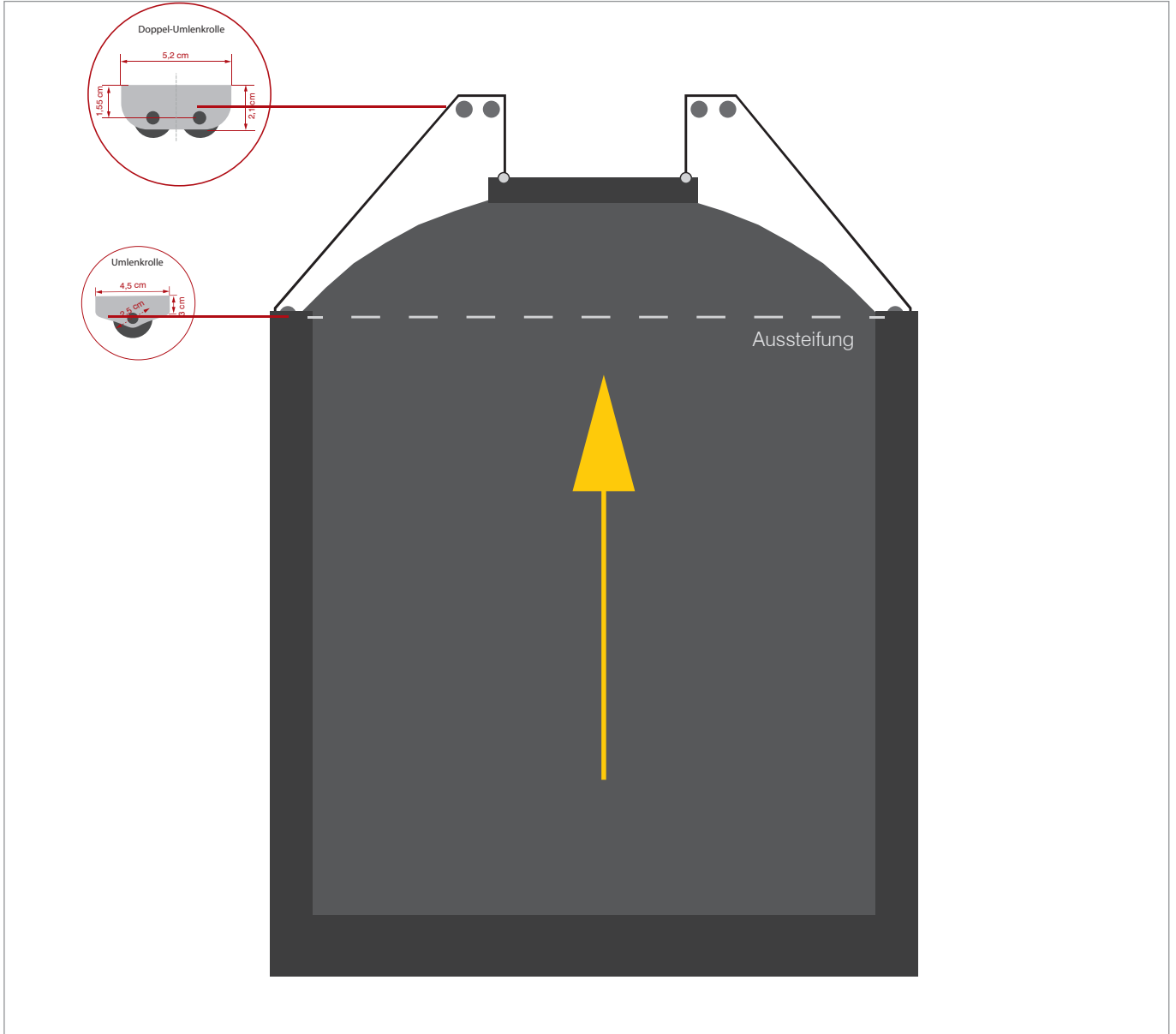

mind. Baubreite: 86 cm
max. Baubreite: 400 cm
max. Bauhöhe: 400 cm
Kasten: 14,5 x 20 cm
Profilfarbe: alle RAL-Farben ohne Aufpreis

Seitenführung: Führungsschiene 38 x 50 mm
Bedienung: 230 V Motor (Standard); optional Funk, io-homecontrol
Tuch: [Soltis 86](#)
[Soltis 92](#)
[Soltis B92](#)



Rundbogenfenster



Segmentbogenfenster



Stichbogenfenster

Bogenmarkise UNO XL (mit Führungsschienen)

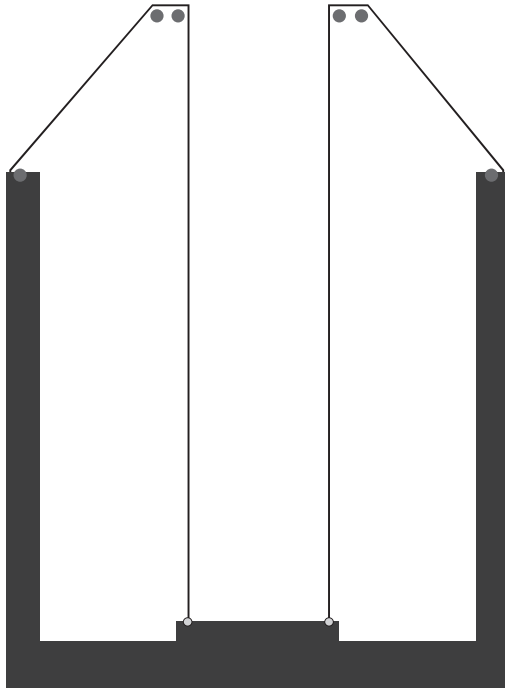

Maximalen Abmessungen:

- Breite 400 cm (bei Breiten über 400 cm technische Prüfung erforderlich)
- Höhe / Ausfall 400 cm (bei Höhen über 400 cm technische Prüfung erforderlich)

System:

- ✓ Kompakte runde Kassette mit eingebautem Elektroantrieb (Somfy 230V Rohrmotor)
 - Wetterschutz mit Bürstendichtung
- ✓ Kein sichtbare Zugseilen (versteckt in der Führungsschienen)
- ✓ Montageprofile (Füße) für eine einfache Montage
- ✓ Bespannung: Soltis 86, Soltis 92, Verdunkelung Soltis B92
- ✓ Pulverbeschichtung in allen RAL- Farben nach Vorbereitungen (Sägen und Bohren), um ein perfektes Finish aller Kanten zu gewährleisten.
- ✓ Höhe Windgeschwindigkeit: Beaufort 6¹

Montage:

- ✓ Innen und Außen
- ✓ Fassade, Fenster, Wintergarten, Glasdach, Terrasse, Veranda
- ✓ Horizontal, Vertikal, Unter nach oben, Senkrecht oder Seitwärts.

Anwendungen:

- ✓ Beschattung / UV-Schutz
- ✓ Licht- und Energieregulierung
- ✓ Verdunklung (Schlafzimmer)
- ✓ Sichtschutz
- ✓ Blendlichtvermeidung

Skizze:

¹Beaufortskala <http://de.wikipedia.org/wiki/Beaufortskala>



Rundbogenfenster



Segmentbogenfenster



Stichbogenfenster

Systeminformationen Bogenarkise UNO XL (mit Führungsschienen)

Asymmetrische Wintergarten oder Giebelfenster -beschattung mit seitlich angeordneten Führungsschienen – Gegenzugprinzip.

- 2 seitliche Führungsschienen.
- 1 Mittenschiene.

Technische Daten

System	SOLARMATIC Typ 3.86B
Kassette	Aluminium 200 mm x 145 mm
Führungsschiene	Aluminium 38 mm x 50 mm
Pulverbeschichtung	RAL nach Wahl
Motor	Somfy Rohrmotor 230 V / 50 Hz
Tuch	Soltis 86, Soltis 92, Verdunkelung Soltis B92

Detailzeichnungen

- Kassette:

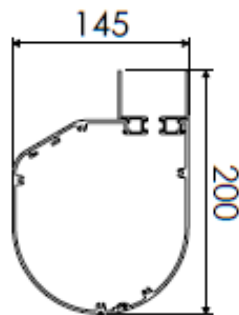

- Führungsschiene:

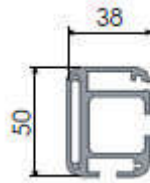

- Zugprofil:

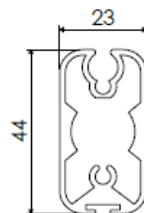

- Montagefüße

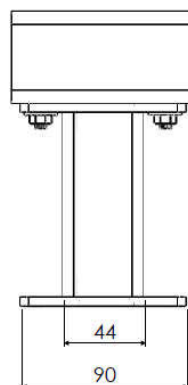



Rundbogenfenster



Segmentbogenfenster



Stichbogenfenster

Systeminformationen Bogenmarkise UNO XL (mit Führungsschienen)

Detailbeschreibung:

- Die Kassette wird von den Führungsschienen getragen und benötigt keine zusätzliche Befestigung bis zu einer Breite von 400 cm.
- Tuchwelle innenliegend mit Torsionsfederprinzip als durchlaufende Achse mit Wickelscheiben zur Erreichung der notwendigen Tuchspannung.
- Bemaßungsangaben sind in der Breite Außenkante Kassette, in dem Ausfallweg Hinterkante Kassette bis Vorderkante Führungsschiene. Führungsschienen und Kassette sind flächenbündig und erlauben so die Montage ohne Luftzwischenräume.
- Kassette aus Aluminium Strangpressprofilen mit Schraubkanälen zur unsichtbaren Verschraubung der Seitendeckel. Höhe des Kastens 145 mm halbrund.
- Seitenteile aus Aluminium 5 mm stark mit CNC Bohrungen und Fräsungen.
- Oberfläche der Kastenprofile RAL nach Wahl Kunststoffbeschichtet oder technisch eloxiert.
- Führungsschienen und Fallprofil aus Aluminium – Strangpressprofilen im Farbton des Kastens beschichtet wie zuvor beschrieben.
- Laufwagen aus Aluminium CNC Frästeilen mit Edelstahlachse und aufgepressten Kugellagern mit seitlichem Staubschutz Wartungsfrei.
- Zugseile Dynema 2,7 mm Reißkraft 220 Deka-N, UV – und Witterungsbeständig mit einer maximalen Dehnung von 2 %, Seile werden Werkseitig vorgestreckt und sind im Gebrauchszustand mit einer Dehnung unter 1 % versehen.
- Antriebe: Somfy Rohrmotor
- Wickelscheiben aus hochfestem Aluminium CNC gedreht, Durchmesser größer als Abwickeldurchmesser der Tuchwelle zur Anpassung der Tuchspannung im Ausfallweg.
- Tuchwelle als Kedernutwelle Stahl 78 x 1,25 mm verzinkt. Statische Durchbiegung den DIN Normen entsprechend.
- Befestigungen aller Einzelteile wie Umlenkrollen, Verschraubungen der Profile und Befestigungskonsolen ausschließlich aus Edelstahl korrosions - und wartungsfrei
- Bespannung Standard Soltis 92, Dessin laut Herstellerkollektion.
- Lieferzustand der Anlage: Kassette komplettiert ohne Nacharbeiten, Führungsschienen einzeln mit den dazu gehörigen Montagefüßen.
- Wir empfehlen bei automatisch betriebenen Systemen Wind-, Regen- und Temperatursensor einzusetzen..
- Bei Temperaturen unter + 3 ° C dürfen diese Systeme nicht mehr betrieben werden.
- Die maximale kontinuierliche Windstärke für den Typ 3.86 ist Beaufort 6.
- Betrieb der Systeme außerhalb der genannten Bereiche führen zum Verlust der Garantie.
- Regelmäßige Reinigung ist Pflicht, um dem ordnungsgemäßen Betrieb des Systems zu gewährleisten.
- Es sollten regelmäßig Wartungsüberprüfung mit einem Abstand von jeweils 6 Monate erfolgen. Die erste Wartung muss innerhalb von 2 Monaten nach der Installation durchgeführt werden.



Rundbogenfenster



Segmentbogenfenster



Stichbogenfenster

Ausschreibungstext Bogenmarkise UNO XL (mit Führungsschienen)

Der Typ 3.86B ist ein Gegenzugrollo zur Abdeckung trapezförmiger Flächen, einsetzbar als Sonnenschutzsystem für den Innen- und Außenbereich.

Fabrikat: SOLARMATIC[®]-Rollo

Typ: Plafond 3.86B

KASSETTE:

Der Kasten, lieferbar in verschiedenen Abmessungen mit einer Wanddicke von 2 mm, bestehend aus zwei stranggepressten Aluminium-Hohlprofilen und zwei stranggepressten Klickprofilen. Die Klickprofile werden mit einer grauen Bürste versehen, in der das Tuch läuft. Diese Aluminiumprofile werden zwischen zwei Aluminiumkonsolen mit einer Dicke von je 5 mm oder 8 mm montiert. Die Konsolen sind mit einer Befestigungslasche versehen, die in die Führung geschoben werden kann.

KASSETTENGROßEN:

125*125 mm eckige Kasette (nur für Innen oder bei Montage von oben nach unten)
200*145 mm abgerundete Kasette (160*145 mm ohne Klickprofilen)
210*160 mm eckige Kasette (170*160 mm ohne Klickprofilen)

FÜHRUNGSPROFILE:

Die Führungsprofile bestehen aus Aluminium-Strangpressprofilen mit den Abmessungen 38 mm * 50 mm und haben eine Wanddicke von 2 mm. Die Führungsprofile verfügen über eine Profilierung für eine Schlossschraube zur Konsolenmontage. Nach Absprache besteht gegebenenfalls auch die Möglichkeit einer Direktmontage der Führungsprofile an oder in der lichten Öffnung.

TUCHWELLE:

Die Tuchwelle aus verzinktem Stahl Ø 78 mm, Wanddicke 1,25 mm verfügt über eine spezielle Profilierung für die Tuchbefestigung (mit einer Kedernut für einen 6-mm-Keder).



Rundbogenfenster



Segmentbogenfenster



Stichbogenfenster

Ausschreibungstext Bogenmarkise UNO XL (mit Führungsschienen)

ZUGLEISTE:

Mit eine spezielle Profilierung für die Tuchbefestigung (über Kedersaum mit Keder).
Abmessungen 44*23 mm

TUCH:

Soltis 92, Dessin laut Herstellerkollektion

Im Tuch werden zur Erhöhung der Stabilität und zur Verteilung der Zugkräfte gezielt diagonale Schweißnähte angebracht. Dieses System wird zusätzlich mit horizontalen Glasfaserstreifen versehen, die ins Tuch eingeschweißt werden, um besondere Stabilität zu erzeugen.

BEDIENUNG:

Elektrisch, über einen ins obere Rohr eingebauten 230-Volt-Rohrmotor. Der Elektromotor ist mit einem thermischen Schutz ausgerüstet; die maximale Laufzeit beträgt 4 Minuten.

PULVERBESCHICHTUNG:

gemäß Standard-RAL-Farbkarte
Eloxal ist auf Anfrage möglich

BEFESTIGUNGSMITTEL:

ausschließlich Edelstahl (Montagematerial ist im Lieferumfang nicht enthalten)

REINIGUNG:

Reinigung der Kassette, Freihalten der Entwässerungsöffnungen und der Führungsprofile (bei Montage im Außenbereich). Der störungsfreie Lauf der Führungsprofile und Rollen ist notwendig. Reinigung des Tuchs nach Herstelleranweisungen.

WARTUNG:

Die Erstwartung hat innerhalb von 3 Monaten nach der Montage zu erfolgen. Danach muss das System alle 12 Monate (je nach Bedingungen früher) von einem Spezialisten kontrolliert und gewartet werden. Bitte beachten Sie dazu die Reinigungs- und Wartungshinweise.

GERÄUSCHENTWICKLUNG:

Durch den Motor und das Seil-Feder-System kommt es während des Gebrauchs zu einer gewissen Geräuschkentwicklung, dies ist normal und unvermeidlich.



Rundbogenfenster



Segmentbogenfenster



Stichbogenfenster

Rollo UNO 3.86-Systeme kennzeichnen sich durch eine Kombination aus Federsystem, Motor, Führungsprofilen und Seil. Aufgrund der Sonderformen (schräge Seiten u. a.) ist es **technisch nicht möglich, einem ZIP (Reißverschluss) einzusetzen.**

Das Federsystem ist standardmäßig im Rohr integriert. Bei einigen Systemen, bei denen die Zuggleiste breit genug ist, kann die Feder auch in die Unterleiste eingebaut werden, was den Vorteil bietet, dass die Feder gut erreichbar ist und bei der Wartung einfacher nachgespannt werden kann.



Rundbogenfenster



Segmentbogenfenster



Stichbogenfenster

Bogenmarkise UNO XL (mit Führungsschienen)

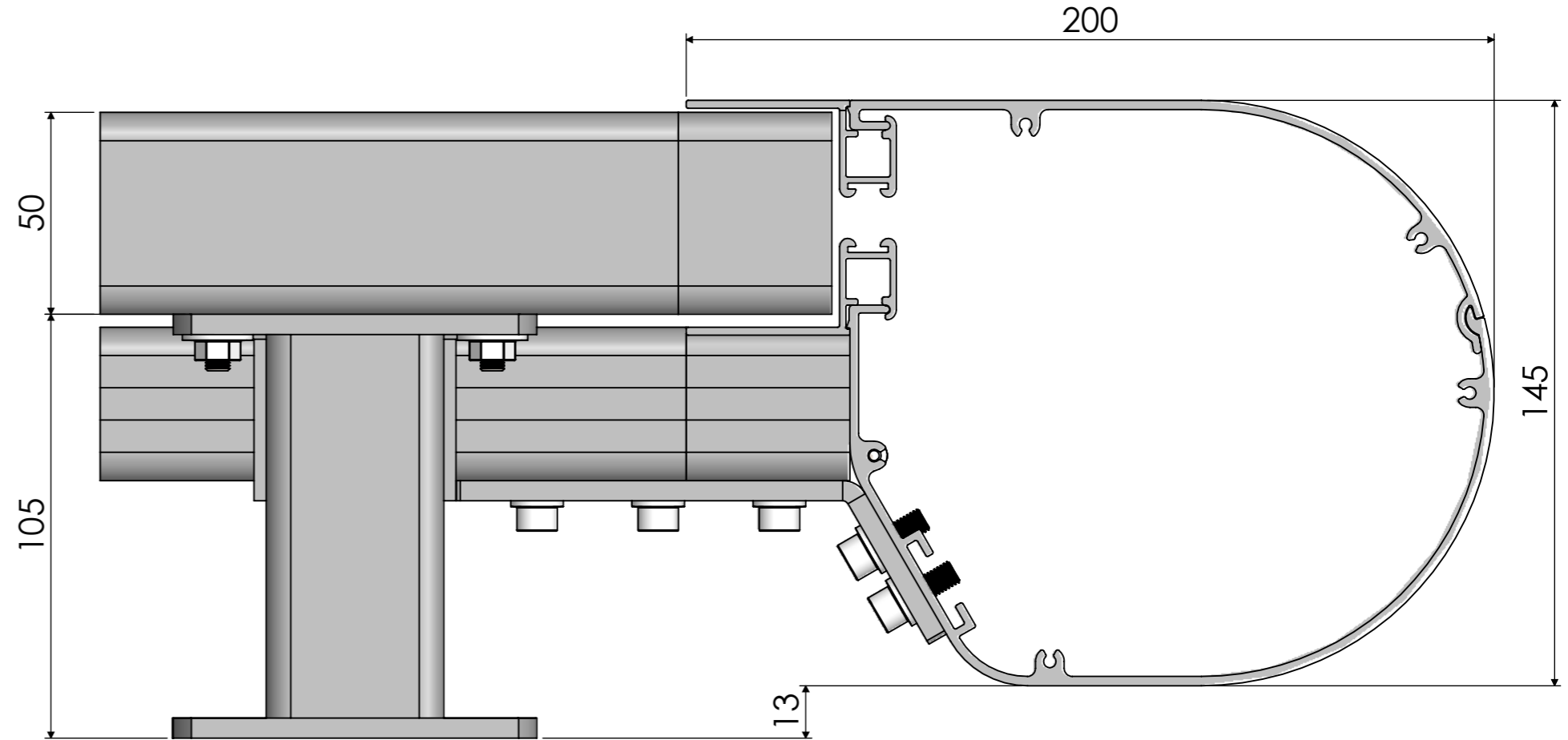
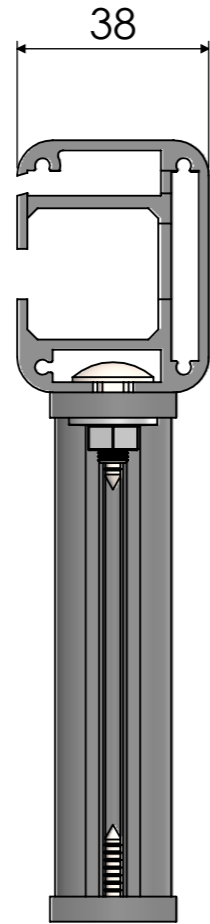
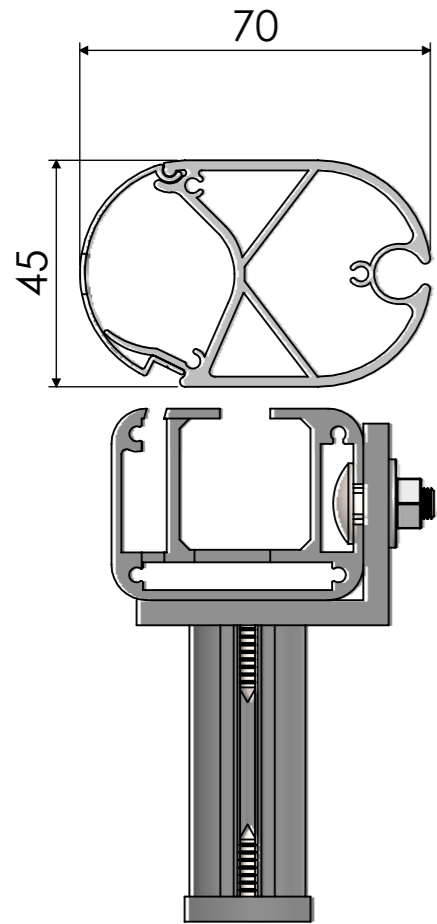



Rundbogenfenster



Segmentbogenfenster



Stichbogenfenster

Bogenmarkise UNO XL (mit Führungsschienen)

Abgeschrägte, vieleckige Textilscreens für besondere Oberflächen

- 3.86 A Screen mit 2 90-Grad-Führungen und abgeschrägter Oberkante
- 3.86 B Screen mit 2 doppelten 90-Grad-Führungen, Mittenführung und 2 abgeschrägten Seiten
- 3.86 D Screen mit 2 90-Grad-Führungen, 2 Mittenführungen und 2 abgeschrägten Seiten



3.88 R1 Gebogener, dreieckiger Screen für Kuppelkonstruktionen für Dome structures

3.88 R1 ist ein gebogenes, dreieckiges Screen, speziell entwickelt für große Glasoberflächen, um z.B. in Atrien, Einkaufszentren und Flughäfen direktes Sonnenlicht zu regulieren und Wärmeschutz zu bieten.

Dieses Screen folgt der gebogenen Form der Kuppel, wodurch die architektonische Form und Gestalt des Gebäudes völlig erhalten bleibt. Dieser Kuppel-Sonnenschutz ist in (fast) jeder gewünschten Abmessung lieferbar.

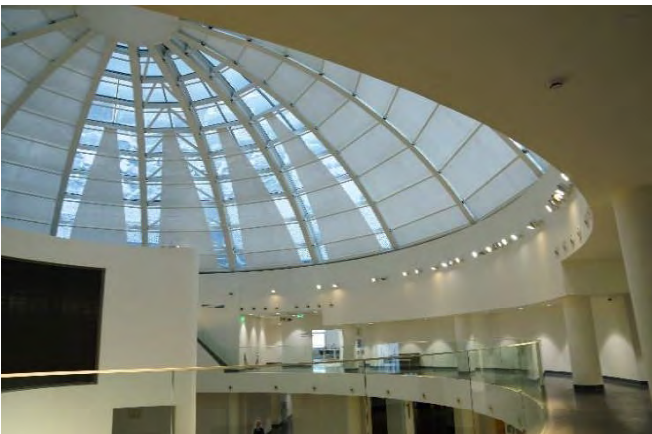

3.88 R2 / R3 Runder oder bogenförmiger Screen

Ein bogenförmiges Screen, speziell gedacht für historische Gebäude. Die 3.88 R2 ist in vielen Ausführungen und Abmessungen möglich. Durch das Federsystem ist dieses System auch von unten anzuwenden, wobei die Kassette in die Nische integriert werden kann. Durch den Einsatz von horizontaler Fiberglas-Verstärkung behält der Stoff seine optimale Form.

- 3.88 R2 Runder oder bogenförmiger Screen mit 1 mittigen Führung ohne sichtbare Seile
- 3.88 R3 Runder oder bogenförmiger Screen mit 2 mittigen Führungen ohne sichtbare Seile





Rundbogenfenster



Segmentbogenfenster



Stichbogenfenster

Bogenmarkise UNO XL (mit Führungsschienen)

Verkaufspreise inkl. MwSt., zzgl. Transportkosten

ÜBERSICHT

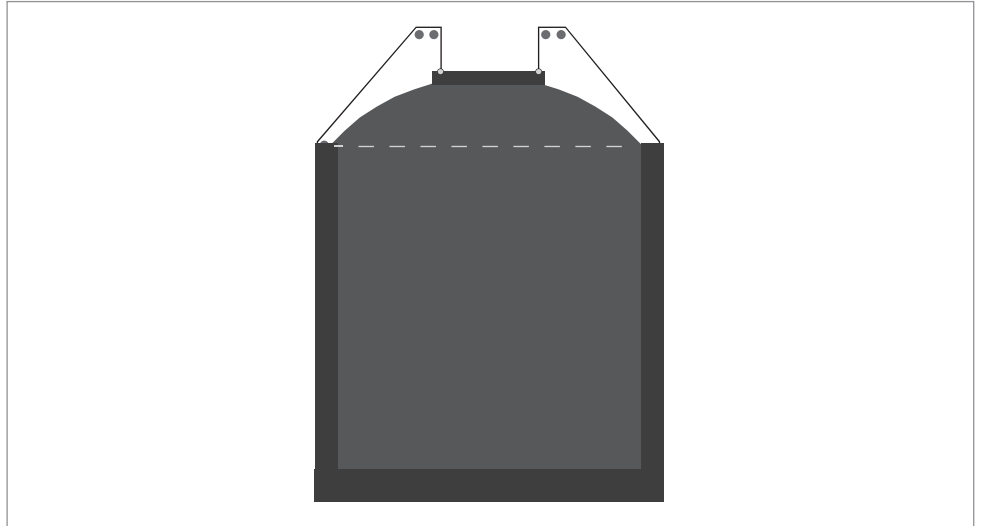
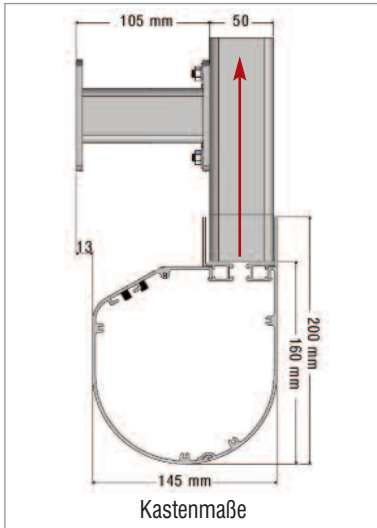

VK-PREISE

Bedienung: 230 V Motor

Höhe in cm	Breite in cm										
	100	150	200	250	300	350	400	450	500	550	600
100	4620	4845	5071	5499	6116	6545	7140	7535	7970	8405	8840
150	4825	5077	5328	5782	6425	6879	7501	7921	8381	8842	9303
200	5031	5308	5585	6065	6733	7214	7861	8306	8793	9279	9766
250	5440	5743	6046	6348	7042	7548	8221	8692	9205	9717	10229
300	5850	6178	6506	6835	7351	7882	8581	9078	9616	10154	10692
350	6259	6613	6967	7321	7863	8217	8941	9464	10028	10591	11155
400	6668	7048	7428	7807	8375	8755	9301	9850	10439	11029	11618
450	7036	7442	7848	8253	8846	9252	9824	10236	10851	11466	12081
500	7446	7877	8308	8740	9358	9790	10388	10825	11263	11904	12544
550	7855	8312	8769	9226	9871	10328	10951	11415	11878	12341	13008
600	8264	8747	9230	9712	10383	10866	11515	12004	12493	12982	13471
650	8673	9182	9690	10199	10895	11403	12079	12593	13108	13623	14137
700	9726	10266	10806	11347	11887	12428	12968	13508	14049	14589	15129
750	10338	10904	11471	12037	12603	13169	13735	14301	14867	15433	16000
800	10951	11543	12135	12727	13318	13910	14502	15094	15686	16278	16870

Stückpreise! Objektpreise auf Anfrage!

MEHRPREISE

Gewebe:



Verdunkelungsgewebe
[SOLTIS Opaque B92:](#)

80 € / m²



Motore + Zubehör:



Maestria WT: **197,50 €**
 Maestria io: **325,00 €**
 Altus RTS: **197,50 €**

Situo 1 io oder rts: **112,50 €**
 Situo 5 io oder rts: **137,50 €**
 Smoove origin io oder rts: **95,00 €**